

ハリー・ポッター 透明マント 遊び方説明書

この遊び方説明書は、無くさないように大切に取っておいてください。

はいているもの

●マント・・・1枚



●英語説明書・・・1部

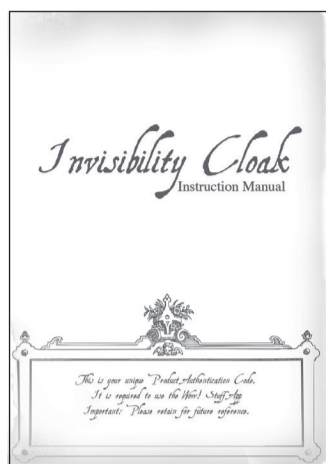

●スマホスタンド・・・1台



●遊び方説明書（本紙）・・・1部

●アプリをインストールする

1. Download on the App Store
 <iOS 対応端末>
 iOS 11以降

Google Play
 で手に入れよう
 <Android 対応端末>
 Android 5.0以降



※アプリの詳細ダウンロード方法は、ご契約の通信事業者にお問い合わせください。
 ※iPhone、App Storeは、Apple Inc.の商標です。
 ※Android、Google Play、Google Play ロゴは、Google LLCの商標です。

iPhoneの場合はApp Storeから、Androidの場合はGoogle Playを開き「Wow!stuff」で検索します。

上図のアイコンのアプリが見つかったら、アプリをインストールします。

-1-

●ユーザー登録をする

1.

アプリを開き「CREATE ACCOUNT」を選択します。

2.

画面を下にスワイプすると図のような画面になります。Eメールアドレスとパスワードを入力し「NEXT」を選択します。

登録したEメールアドレス、パスワード、シリアルナンバーは、忘れないようここにメモを取っておきましょう。

●メモ欄●

Eメールアドレス

パスワード

シリアルナンバー

3.

英語説明書の図の部分に16桁のシリアルナンバーが記載されています。

4.

英語説明書に記載されている16桁のシリアルナンバーを入力し、「REGISTER」を選択します。

5.

「Invisibility Cloak」を選択します。

-2-

6.

「GO!」を選択します。

7.

遊び方動画が流れます。
 ※動画は英語字幕の表示のみとなります。
 ※動画は2回目以降にアプリを起動した時には表示されません。

8.

動画が終わると撮影画面に切り替わります。

●撮影の準備をする（スマホスタンド取り扱い方法）

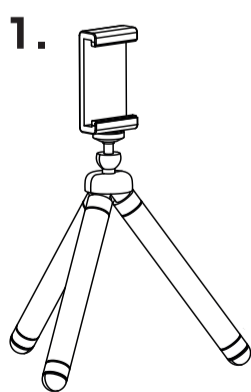

図のようにスマホスタンドを組み立てます。



指を挟まないように気をつけてください。

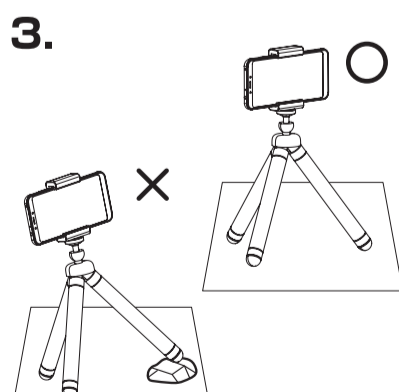

-3-

●写真を撮影する場合

※画面の状態を見やすくするため、一部黒い背景で表示しています。

1.

自分の好きな場所を選び、マークを押して背景を記録します。
 ※撮影中は、動くものが映らないようにしてください。

2.

マークがマークに変わったら撮影が可能になります。
 ※撮影中にカメラスタンドを動かしてしまうと、1の画面に変わり、再度背景を記録する必要があります。

3.

マントを羽織ってスマートフォンの前に立つと、スマートフォンの画面ではマントの緑色部分が消えて見えます。
 マークを押すと撮影できます。
 ※マントの使い方は、8ページをご確認ください。

4.

撮影した写真は「SAVE」ボタンを押すと保存できます。
 5ページ「色々な撮影方法」を参考に、写真を撮影しましょう。
 ※屋外で使用する場合、背景記録時と撮影時で、明るさに差が出るときれいに消えて見えない場合があります。

-4-

●動画を撮影する場合

※画面の状態を見やすくするため、一部黒い背景で表示しています。

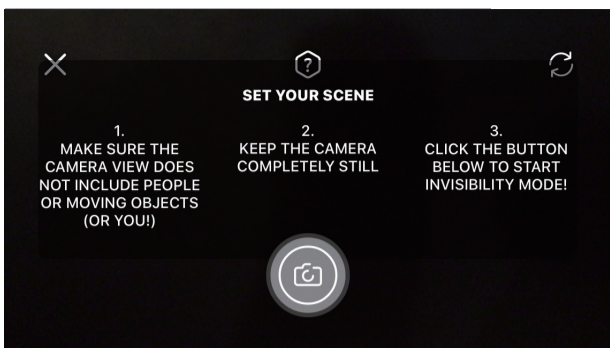

1.

自分の好きな場所を選び、
マークを押して背景を記録
します。

※撮影中は、動くものが映らないように
してください。



2.

マークがマークに変わった
ら撮影が可能になります。画面中央の
マークを押して「Video」を表示しま
す。

※撮影中にカメラスタンドを動かして
しまうと、1の画面に変わり、再度背景を
記録する必要があります。



3.

マークを押すと撮影が始まりま
す。再度マークを押すと、撮影を
終了します。

※カメラスタンドを動かしてしまうと、
1の画面に変わり、再度背景を記録する
必要があります。



4.

撮影した動画はマークを押すと
プレビューで確認することが
できます。

5 ページ「色々な撮影方法」を参考に、
動画を撮影しましょう。

※屋外で使用する場合、背景記録時と
撮影時で、明るさに差が出るときれいに
消えて見えない時があります。

-5-

●色々な撮影方法：セルフタイマー

※画面の状態を見やすくするため、黒い背景で表示しています。



1.

「写真を撮影する場合」1を行い、図
のアイコンを押します。

※セルフタイマーは、写真・動画どちらでも
使用できます

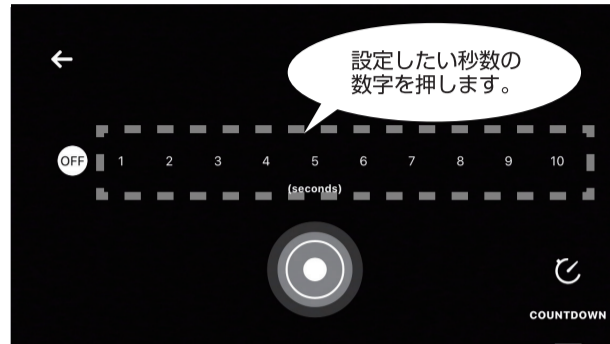

2.

図のような画面になり、1～10秒で
セルフタイマーを設定することがで
きます。

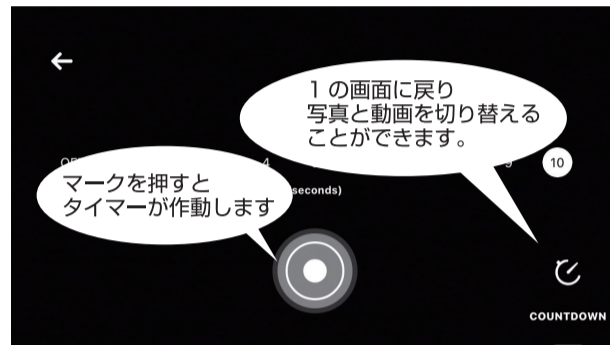

3.

設定したい時間を指定し、マーク
を押します。

※時間を設定した状態でCOUNTDOWN
アイコンを押すと、セルフタイマーは設定
された状態で1の画面に戻ります。

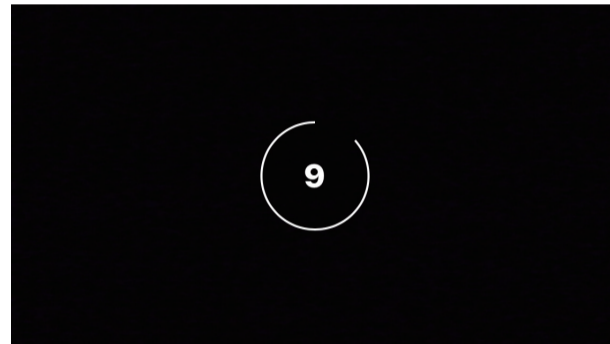

4.

マークを押すと図のような画
面になり、カウントダウンが始まり
ます。

撮影後は「写真を撮影する場合」4、
「動画を撮影する場合」4を参考に撮
影した写真・動画を確認します。

-6-

●色々な撮影方法：動画の撮影時間設定（最大10分）

※画面の状態を見やすくするため、黒い背景で表示しています。



1.

「動画を撮影する場合」1を行い、図
のアイコンを押します。

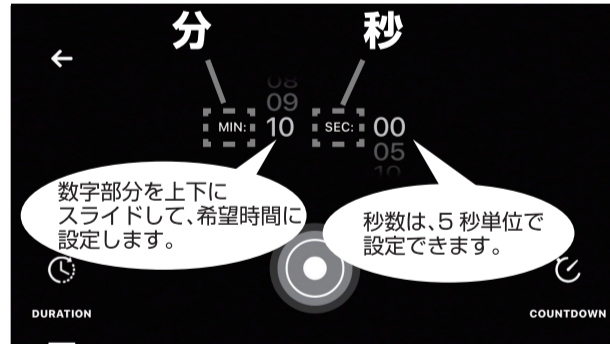

2.

図のような画面になり、5秒～10分
の間で動画の撮影時間を設定するこ
とができます。

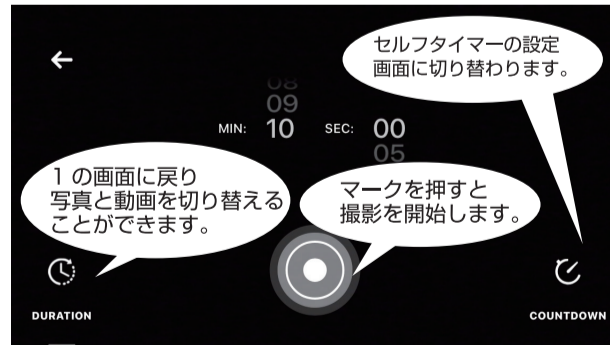

3.

設定したい時間を設定し、マーク
を押すと撮影が始まります。

※セルフタイマーを設定する場合は、続けて
COUNTDOWNで設定してからマーク
を押してください。



4.

設定した時間になると撮影が終わ
り、プレビュー画面になります。途中
マークを押して設定時間より短
い時間の撮影も可能です。

撮影後は「動画を撮影する場合」4を
参考に撮影した動画を確認します。

-7-

●マントの使い方

マントにはフックがついています。下図のように、フックを引っ掛けて使うこともできます。

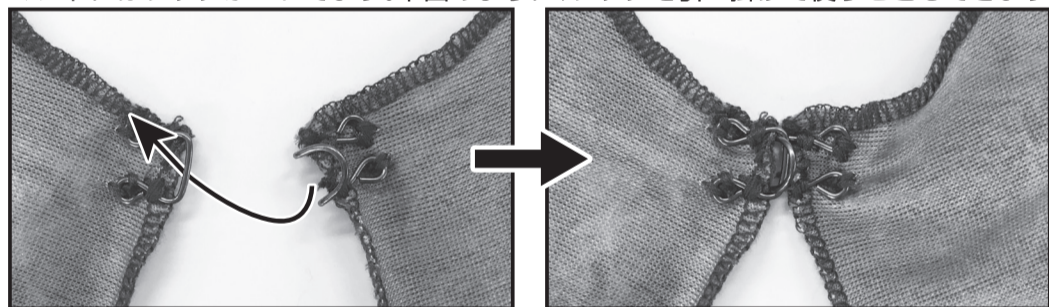

※透明の写真・動画を撮りたい場合は、マントの緑色の面を表にして撮影してください。
柄の面では透明になりません。

警告 (けいこく)

保護者の方へ 必ずお読みください。

- 小部品があります。誤飲、窒息などの危険がありますので、3才未満のお子様には絶対に与えないでください。
- 安全のため、破損、変形したときは使用するのをやめてください。
- 遊んだ後は、床などに放置せず、3才未満のお子様の手の届かないところに保管してください。
- 可動部には指などを入れないでください。はさまれてけがをする恐れがあります。

注意 (ちゅうい)

〈使用上の注意〉

- 本製品は洗濯できません。汚れた場合は、水を含ませてきつく絞った柔らかい布などでふき取ってください。
- マント以外でも緑のものは透明になってしまう可能性があるため、画面に映らないようにしてください。

HANAYAMA

株式会社 ハナヤマ
〒101-0025 東京都千代田区神田佐久間町1-25
秋葉原鴻池ビル6F
<https://www.hanayamatoys.co.jp>

ハナヤマ お客様相談センター
〒272-0803 千葉県市川市奉免町68
フリーダイヤル: 0120-910-922 (通話料無料)
携帯・PHS・一部のIP電話からは: 047-337-2215
(受付時間) 月～金(祝・祭日を除く) 10～12時 / 13～17時

-8-